

VENTOUSES

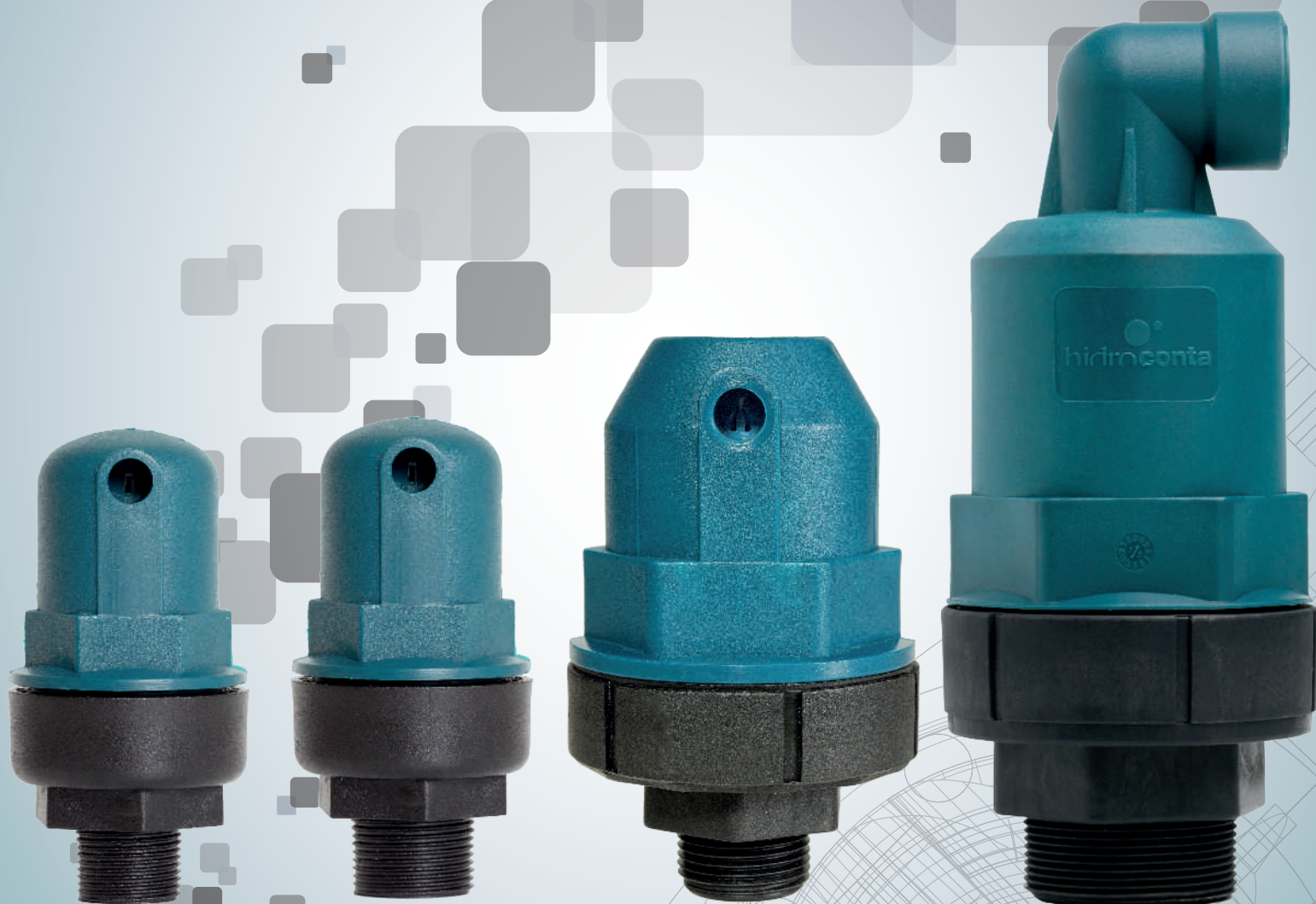

Série plastique

VENTOUSE AUTOMATIQUE





Conception hydrodynamique

Conçue pour évacuer efficacement de grands volumes d'air dans de petits systèmes de réseaux, filtres, conteneurs et autres où l'air attrapé peut empêcher le fonctionnement du système.



Applications

- ✓ - Expulser l'air à haute vitesse du flux durant le remplissage initial des systèmes.
- ✓ - Introduire de l'air dans les conduits de drainage pour maintenir la pression atmosphérique dans la conduite afin d'éviter l'effondrement et les dommages dus à l'écrasement des conduits.
- ✓ - Réduire l'air emporté dans l'eau, alors que le réseau est pressurisé.



Modes de fonctionnement

- 1.** Décharge de grandes quantités d'air lorsque la conduite est remplie. Quand l'eau arrive dans la ventouse, le flotteur monte et ferme l'orifice d'expulsion.
- 2.** Maintient sa fonction de purge de manière automatique et continue sur toute la poche d'air qui pourrait arriver dans la ventouse, car cela provoque la baisse immédiate du flotteur et l'ouverture partielle ou totale de l'orifice de fermeture. La pression de l'eau n'empêche pas cette fonction.
- 3.** L'air entre dans la conduite quand la pression interne se trouve en dessous de la pression atmosphérique. La différence de pressions fait que le flotteur se situe en position ouverte, permettant ainsi à l'air d'entrer dans la conduite.

TRIPLE EFFET 1" - 3/4" - 1/2"



Vue éclatée

Numéro	Pièces	Matériau
1	Base	Polyamide avec fibre de verre
2	Joint en caoutchouc	NBR
3	Flotteur	Polypropylène
4	Corps	Polyamide avec fibre de verre
5	Siège	EPDM



Dimensions

Dimensions	1"	3/4"	1/2"
H	136 mm	115 mm	115 mm
W	86 mm	59 mm	59 mm
D	BSP 1" mâle	BSP 3/4" mâle	BSP 1/2" mâle
A	25 mm ²	25 mm ²	25 mm ²
Poids	0,31 kg	0,14 kg	0,14 kg

Service pressure: PN16

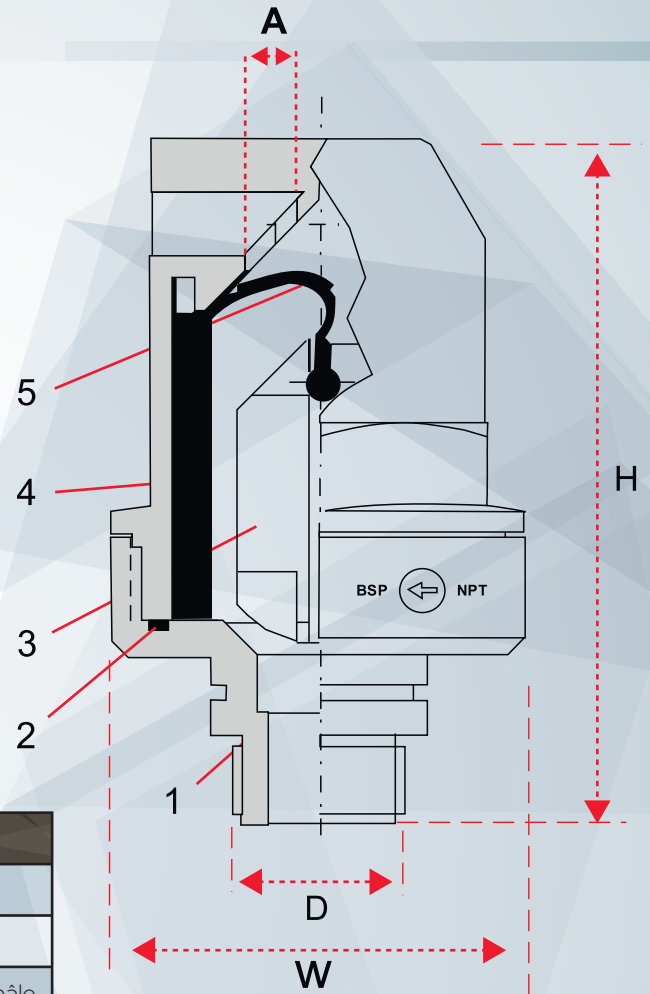

Débit expulsé

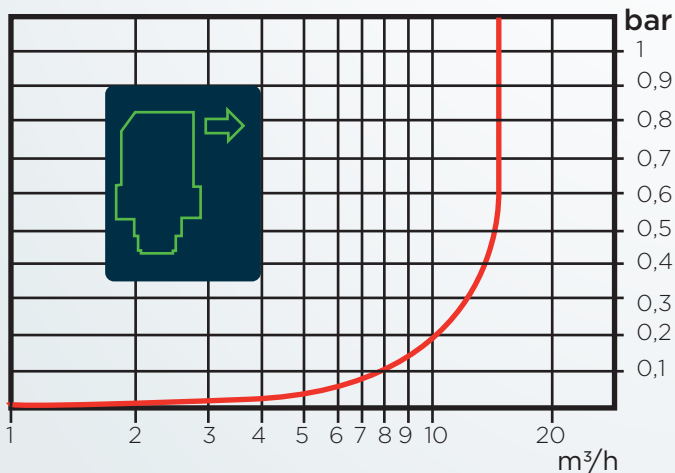

Débit admis

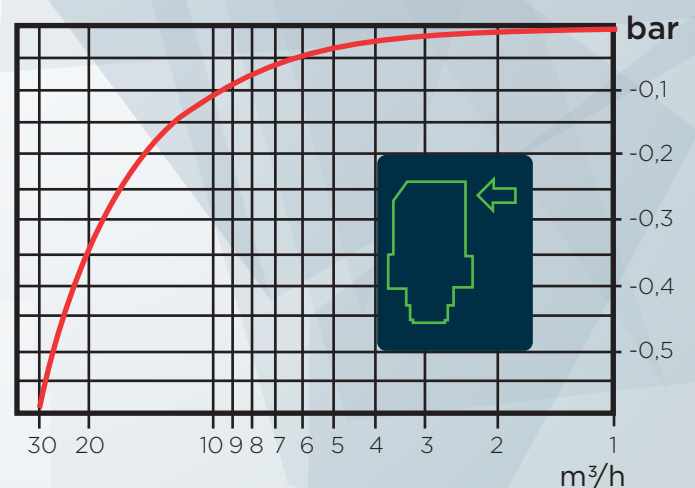

TRIPPLE EFFET 2"



Vue éclatée

Número	Pièces	Matériau
1	Base	Polyamide avec fibre de verre
2	Joint en caoutchouc	NBR
3	Corps	Polyamide avec fibre de verre
4	Flotteur cynétique	Polypropylène
5	Siège automatique	EPDM
6	Flotteur automatique	Polyamide avec fibre de verre
7	Siège cinétique	EPDM



Dimensions

Dimensions	Taille
H	245 mm
W	103 mm
D	BSP 2" mâle
A	855 mm ²
Poids	0,716 kg

Service pressure: PN16

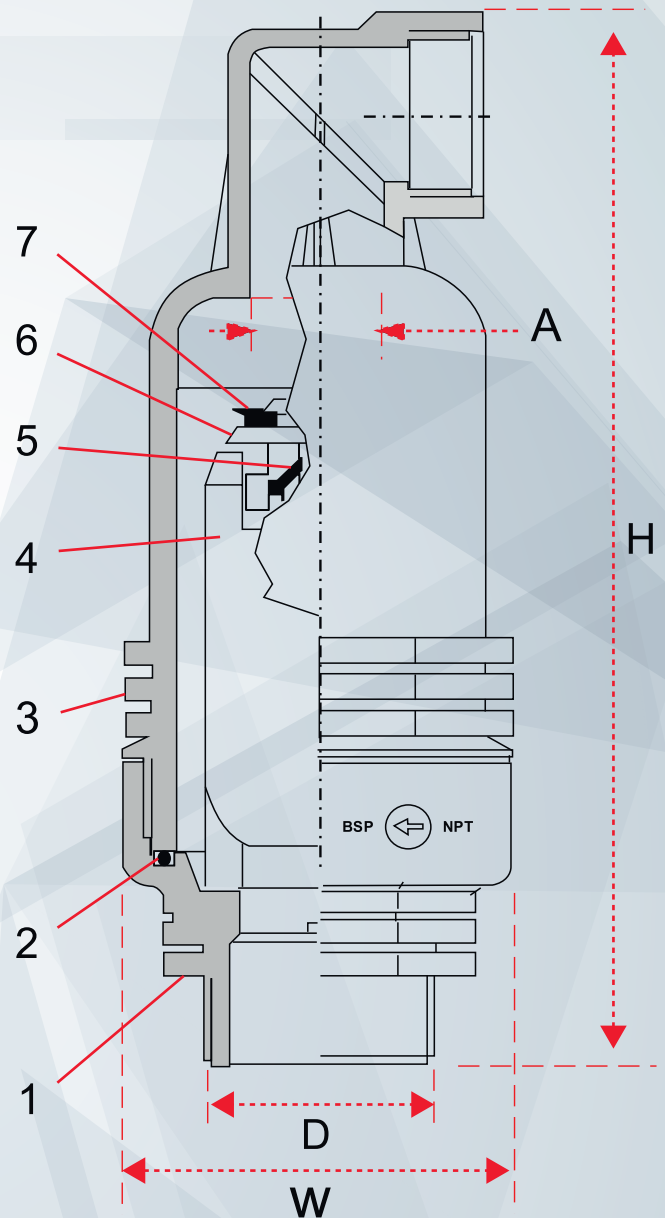

Débit expulsé

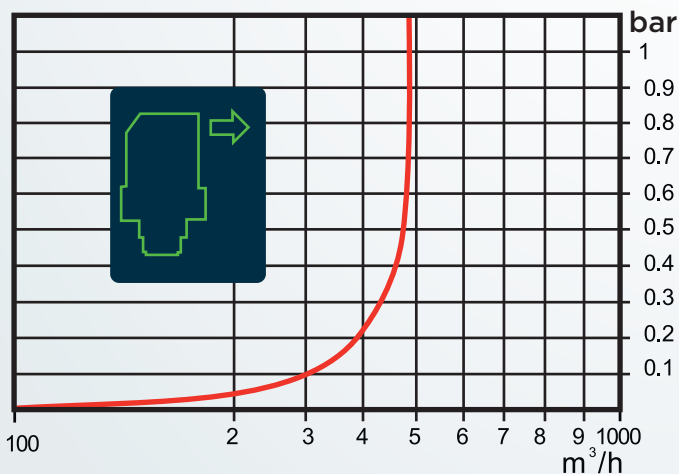

Débit admis

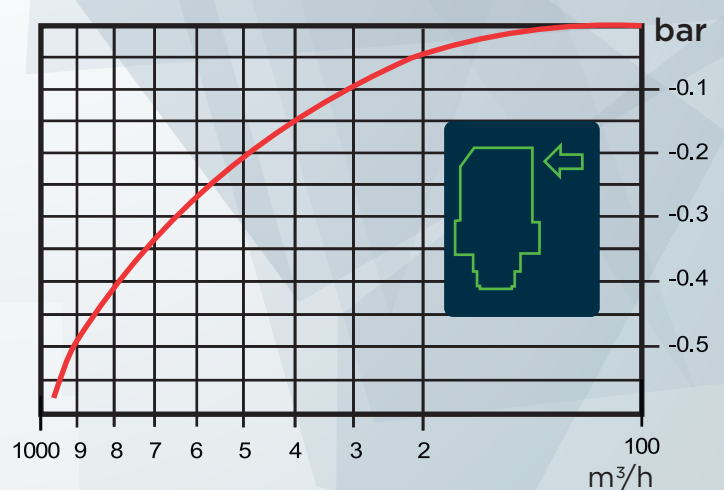



VENTOUSE AUTOMATIQUE

Serie plástico

PARCE QUE L'EAU COMPTE
CUANDO EL AGUA ES LO QUE CUENTA

www.hidroconta.com

Ctra. Sta Catalina, 60
Murcia (30012)
España

T: +34 968 26 77 88
F: +34 968 34 11 49

hidroconta@hidroconta.com

